



JACQUES LEMANS

Благодарим Вас за покупку часов Jacques Lemans. Часы Jacques Lemans отличает высокое качество, функциональность, надежные механизмы и современный дизайн. При производстве часов Jacques Lemans используются высококачественные материалы и механизмы.

Часы произведены из стали 316L, с применением покрытия PVD. В часах использовано стекло повышенной прочности Crystex. Ремешки изготавливаются из натуральной кожи, каучука или силикона.

Гарантийный ремонт производится только при наличии правильно заполненного гарантийного талона с указанием даты продажи и подписи продавца.

Право на обмен часов предоставляется после проведения экспертизы в гарантийной мастерской и обязательного получения заключения эксперта.

**Часы не соответствуют требованиям ГОСТ 26272-98 в части 3, 4.1-4.34.5, 5, 6, 7, 8, 9.**

**Часы не соответствуют требованиям ГОСТ 10733-98 в части 3, 4.1-4.28.5, 5, 6, 7, 8, 9.**

**Часы не соответствуют требованиям ГОСТ 23350-98 в части 3, 4.1-4.28.5, 6, 7, 8, 9.**

Производитель: "Jacques Lemans GesmbH", Jacques-Lemans-Strasse 1, A-9300, St.Veit an der Glan, Austria (Австрия)



## **Меры предосторожности**

Во время использования часов неукоснительно соблюдайте правила, указанные в паспорте и инструкции по эксплуатации, не допускайте использования часов в режимах, запрещенных производителем.

Запрещаются:

- ударные и вибрационные нагрузки и иные разрушительные факторы;
- воздействия статического электричества и магнитного поля;
- воздействия химически агрессивных веществ, иных веществ, вызывающих коррозию металла;
- грязи, песка, пыли, обильной влаги и иных природных факторов;
- попадания внутрь часов насекомых, веществ и иных инородных предметов;
- использование часов, даже имеющих повышенную водозащиту (от 3 ATM и выше) в бане, в сауне, душе, в дождь.
- при любом классе водонепроницаемости запрещается воздействовать на заводную головку и во влажной среде.

Содержите часы в чистоте.

Не подвергайте часы воздействию высоких (+50С) или низких (-20С) температур.

Не вскрывайте часы вне гарантийной мастерской.

### **Внимание!**

Не переводите дату (календарь) и время в период с 21.00 до 04.00. Перевод данных в указанный период может привести к поломке механизма!

#### Транспортировка и хранение

- Условия транспортирования часов - по группе условий транспортирования 5 ГОСТ 15150
- Нижний предел температуры для транспортирования - минус 10 градусов Цельсия
- Условия хранения часов - по группе условий хранения 1 ГОСТ 15150. Хранение часов в помещении с веществами, вызывающими коррозию деталей, не допускается.

## КВАРЦЕВЫЕ ЧАСЫ. ОБЩИЕ ПОЛОЖЕНИЯ

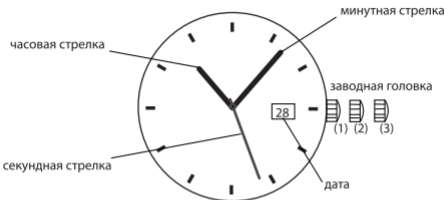

### Установка времени:

1. Вытянуть заводную головку в положение 3.
2. Вращать заводную головку для установки требуемого времени.
3. Вернуть заводную головку в положение 1.

### Установка даты:

1. Вытянуть заводную головку в положение 2.
2. Вращать заводную головку для установки требуемой даты.
3. Вернуть заводную головку в положение 1.

**Внимание!** Не следует устанавливать дату и день недели между 21.00 и 04.00

# ХРОНОГРАФ. КВАРЦЕВЫЙ МЕХАНИЗМ

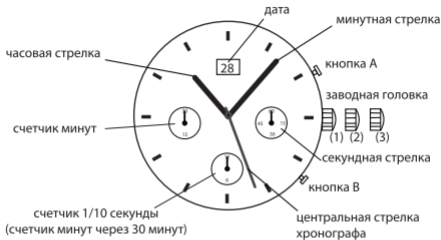

## Установка времени:

1. Вытянуть заводную головку в положение 3.
2. Вращать заводную головку для установки требуемого времени.
3. Вернуть заводную головку в положение 1.

## Установка даты:

1. Вытянуть заводную головку в положение 2.
2. Вращать заводную головку для установки требуемой даты.
3. Вернуть заводную головку в положение 1.

### **Функции хронографа**

- Минутный счетчик измеряет 30 минут за оборот
  - Центральная стрелка хронографа измеряет 60 секунд за оборот
  - Счетчик 1/10 секунды измеряет 1 секунду за оборот.
- Через 30 минут становится счетчиком часов.

### **Управление хронографом**

1. Запуск и остановка хронографа производится кнопкой А.
  2. Обнуление трех стрелок хронографа производится кнопкой В.
- Повторение пункта 1 продолжает измерение.*

### **Измерение временных интервалов:**

1. Запуск производится кнопкой А.
  2. Снятие значения путем нажатия кнопки В (хронограф продолжает отсчет времени)
  3. Для продолжения измерения - нажать кнопку В (стрелки хронографа покажут текущее время измерения)
  4. Остановка измерения производится кнопкой А.
  5. Сброс стрелок хронографа в 0 производится кнопкой В.
- Повторяя п.2 и п.3 можно снимать показания любого количества временных отрезков.*

# АВТОМАТИЧЕСКИЙ МЕХАНИЗМ. ДАТА. ДЕНЬ НЕДЕЛИ

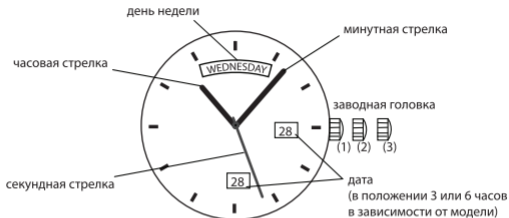

## Установка времени:

1. Вытянуть заводную головку в положение 3.
2. Вращать заводную головку для установки требуемого времени.
3. Вернуть заводную головку в положение 1.

## Установка даты:

1. Вытянуть заводную головку в положение 2.
2. Вращать заводную головку по часовой стрелке для установки требуемой даты.

## Для моделей с днем недели:

- Быстрая установка дня недели осуществляется путем вращения заводной головки против часовой стрелки.
3. Вернуть заводную головку в положение 1.



## МОДЕЛИ 1-1265, 1-1258, 1-1249, 1-1120 1-1637, 1-1575, 1-1647

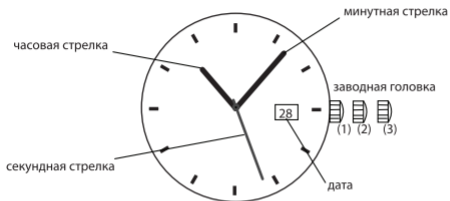

### **Установка времени:**

1. Вытянуть заводную головку в положение 3.
2. Вращать заводную головку для установки требуемого времени.
3. Вернуть заводную головку в положение 1.

### **Установка даты:**

1. Вытянуть заводную головку в положение 2.
2. Вращать заводную головку против часовой стрелки для установки требуемой даты.
3. Вернуть заводную головку в положение 1.

## КАЛИБР OS10

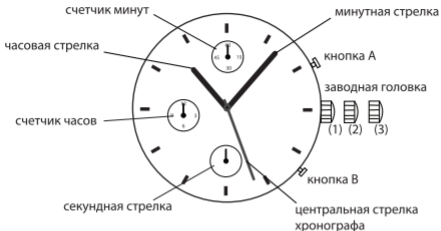

### Управление хронографом

Хронограф может измерять временные промежутки продолжительностью до 12 часов с секундным интервалом.

Кнопка А - запуск/остановка хронографа

Кнопка В - продолжение замера и обнуление данных.

### Установка стрелок хронографа в ноль:

1. Вытянуть заводную головку в положение 3.
2. Нажать кнопку А для установки секундной стрелки хронографа в положение ноль.
3. Нажать кнопку В для установки часовой и минутной стрелок хронографа в положение ноль.
4. Установить стрелки часов на требуемое время и вернуть заводную головку в положение 1.

## КАЛИБР OS20



### Управление хронографом

Хронограф может замерять временные промежутки продолжительностью до 12 часов с секундным интервалом.

Кнопка А - запуск/остановка хронографа

Кнопка В - продолжение замера и обнуление данных.

### Установка стрелок хронографа в ноль:

1. Вытянуть заводную головку в положение 3.
2. Нажать кнопку А для установки секундной стрелки хронографа в положение ноль.
3. Нажать кнопку В для установки часовой и минутной стрелок хронографа в положение ноль.
4. Установить стрелки часов на требуемое время и вернуть заводную головку в положение 1.

### **Установка стрелки на 24х-часовом циферблате:**

Стрелка 24х-часового циферблата движется в соответствии с часовой и минутной стрелками. При установке времени не забудьте проверить правильность установки 24х-часовой стрелки.

## МОДЕЛЬ 1-1132



### Переключение режимов

Переключатель режимов работает по замкнутой схеме: ТМЕ-CHR-ТМЕ... (текущее время - хронограф - текущее время...) Для переключения между режимами нажимать на кнопку В.

### Установка времени

1. В положении ТМЕ вытянуть заводную головку в положение 2.
2. Нажимая кнопки С и D, установить требуемое время.
3. Вернуть заводную головку в положение 1.

## **Работа с хронографом**

1. Установить стрелку переключателя режимов в положение CHR.
2. Кнопка А запускает и останавливает хронограф.
3. Кнопка С необходима для снятия промежуточных показаний и сброса данных.

## **Установка стрелок хронографа в положение ноль:**

1. В положении CHR вытянуть заводную головку в положение 2.
2. Нажать кнопку А для установки секундной стрелки хронографа в положение ноль.
3. Нажать кнопку D для установки накопителя 1/10 секунды в положение ноль.
4. Вернуть заводную головку в положение 1.

## МОДЕЛЬ 1-1206

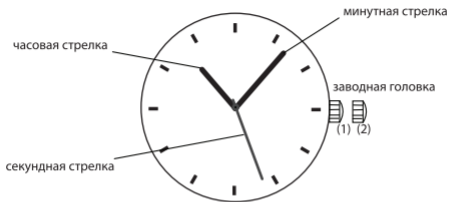

### Установка времени:

1. Вытянуть заводную головку в положение 3.
2. Вращать заводную головку для установки требуемого времени.
3. Вернуть заводную головку в положение 1.

### Завод часов

Часы оснащены ручным заводом, но пользоваться им рекомендуется лишь для начального запуска часов после их остановки (долго не носили). Для этого в положении 1 плавно вращать заводную головку по часовой стрелке (около 20 оборотов). Механизм подзавода устроен таким образом, что нельзя завести пружину до упора. Это необходимо для корректной работы автоматического завода. Остальное время часы автоматически заводятся на руке.

## МОДЕЛЬ 1-1204



### Установка времени:

1. Вытянуть заводную головку в положение 3.
2. Вращать заводную головку для установки требуемого времени.
3. Вернуть заводную головку в положение 1.

### Установка даты:

1. Вытянуть заводную головку в положение 2.
2. Вращать заводную головку против часовой стрелки для установки требуемой даты.
3. Вернуть заводную головку в положение 1.



## **Управление хронографом**

Хронограф может замерять временные промежутки продолжительностью до 1 часа с секундным интервалом.

Кнопка А - запуск/остановка хронографа

Кнопка В - продолжение замера и обнуление данных.

## **Установка стрелок хронографа в ноль:**

1. Вытянуть заводную головку в положение 3.
2. Нажать кнопку А для установки секундной стрелки хронографа в положение ноль.
3. Нажать кнопку В для установки минутной стрелки хронографа в положение ноль.
4. Установить стрелки часов на требуемое время и вернуть заводную головку в положение 1.

## МОДЕЛИ 1-1233, 1-1234, 1-1463, 1-1689

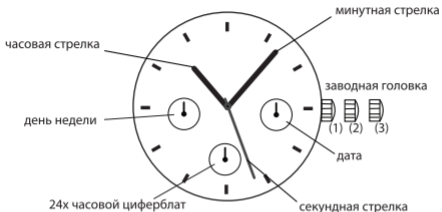

### Установка времени:

1. Вытянуть заводную головку в положение 3.
2. Вращать заводную головку для установки требуемого времени.
3. Вернуть заводную головку в положение 1.

### Установка даты:

1. Вытянуть заводную головку в положение 2.
2. Вращать заводную головку против часовой стрелки для установки требуемой даты.
3. Вернуть заводную головку в положение 1.

**Внимание!** запрещается пользоваться календарем между 00.00 и 04.00 при автоматической смене даты.

### **Установка стрелки на 24х-часовом циферблате:**

Стрелка 24х-часового циферблата согласована с часовой и минутной стрелками. При установке времени (в положении 3), не забудьте проверить правильность установки 24х-часовой стрелки.

### **Установка дня недели:**

1. Вытянуть заводную головку в положение 3.
2. Вращая заводную головку по часовой стрелке, переводите часовую и минутную стрелки до тех пор, пока стрелка, показывающая день недели, не перескочит на следующий день. Затем вращать заводную головку против часовой стрелки, чтобы часовая стрелка прошла 4 часа назад, и опять вращать заводную головку вперед, пока стрелка, показывающая день недели не перескочит на следующий день. Повторять данную процедуру, пока стрелка не покажет требуемый день недели.
3. Вернуть заводную головку в положение 1.

**Внимание!** Стрелка, показывающая день недели, не может устанавливаться независимо.

## МОДЕЛИ 1-1117, 1-1232, 1-1180, 1-1152, 1-1377, 1-1378, 1-1344, 1-1518, 1-1446, 1-1455, 1-1519, 1-1670



Модель 1-1117 с завинчивающейся заводной головкой.

Водонепроницаемость 20 ATM. Заводная головка после выставления даты и времени должна быть всегда завинчена.

### **Установка времени:**

1. Вытянуть заводную головку в положение 3 в момент, когда секундная стрелка остановится на нуле.
2. Вращая заводную головку, установите требуемое время.
3. Вернуть заводную головку в положение 1.

### **Установка даты:**

1. Вытянуть заводную головку в положение 2.
2. Вращать заводную головку по часовой стрелке для установки требуемой даты.
3. Вернуть заводную головку в положение 1.

**Внимание!** запрещается устанавливать ускоренно дату между 21.00 и 03.00, иначе число может не переключиться на следующий день

## **Управление хронографом**

Хронограф может измерять временные промежутки продолжительностью до 1 часа с секундным интервалом.

Кнопка А - запуск/остановка хронографа

Кнопка В - продолжение замера и обнуление данных.

**Сброс хронографа в положение ноль:** (в том числе и после смены батарейки). Эта процедура необходима, если стрелки хронографа при сбросе не возвращаются в нулевое положение, а также после замены батарейки.

### **Установка стрелок хронографа в ноль:**

1. Вытянуть заводную головку в положение 2.
2. Нажать кнопку А для установки секундной стрелки хронографа в положение ноль.
3. Нажать кнопку В для установки минутной стрелки хронографа в положение ноль.
4. Установить стрелки часов на требуемое время и вернуть заводную головку в положение 1.

**Внимание!** нельзя возвращать заводную головку в положение 1, пока секундная стрелка хронографа не вернется в нулевое положение (12 часов). Иначе стрелки остановятся в тот момент, когда заводная головка возвращена в положение 1. Положение стрелок будет считаться нулевым.

## РЕГУЛЯТОР МОДЕЛЬ 1-1236

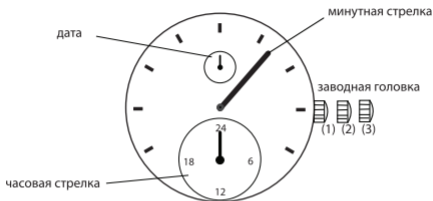

### **Установка времени:**

1. Вытянуть заводную головку в положение 3 в момент, когда секундная стрелка остановится на нуле.
2. Вращать заводную головку, установите требуемое время.
3. Вернуть заводную головку в положение 1.

### **Установка даты:**

1. Вытянуть заводную головку в положение 2.
2. Вращать заводную головку против часовой стрелки для установки требуемой даты.
3. Вернуть заводную головку в положение 1.

## МОДЕЛЬ 1-1257

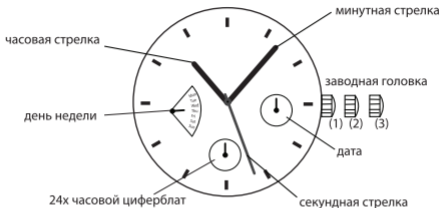

### Установка времени:

1. Вытянуть заводную головку в положение 3.
2. Вращать заводную головку, установите требуемое время.
3. Вернуть заводную головку в положение 1.

**Внимание!** Проверьте, чтобы устанавливаемое время соответствовало до или послеполуденному (AM / PM) времени в настоящий момент

### Установка даты:

1. Вытянуть заводную головку в положение 2.
2. Вращать заводную головку против часовой стрелки для установки требуемой даты.
3. Вернуть заводную головку в положение 1.

**Установка дня недели:**

1. Вытянуть заводную головку в положение 3.
2. Вращая заводную головку по часовой стрелке, переводите часовую и минутную стрелки до тех пор, пока стрелка, показывающая день недели, не перескочит на следующий день. Затем вращать заводную головку против часовой стрелки, чтобы часовая стрелка прошла 4 часа назад, и опять вращать заводную головку вперед, пока стрелка, показывающая день недели, не перескочит на следующий день. Повторять данную процедуру, пока стрелка не покажет требуемый день недели.
3. Вернуть заводную головку в положение 1.

**24х-часовой циферблат:**

Стрелка 24х-часового циферблата согласована с часовой и минутной стрелками. Во время установки времени проверьте, чтобы стрелка 24х-часового циферблата соответствовала до или послеполуденному (AM/PM) времени в настоящий момент.



## МОДЕЛИ 1-1244, 1-1245



### Установка времени:

1. Вытянуть заводную головку в положение 3 в момент, когда секундная стрелка остановится на нуле.
2. Вращая заводную головку, установите требуемое время.
3. Вернуть заводную головку в положение 1.

*1. Если во время измерения секундомером отрезков времени заводная головка выдвинута в положение 3, стрелка секундомера автоматически возвращается на ноль.*

*2. Если при установленном сигнале будильника заводная головка выдвинута в положение 3, стрелки будильника будут показывать установленное местное время.*

3. При установке будильника или секундомера стрелки текущего времени рекомендуется устанавливать на несколько секунд вперед с учетом того, что на установку будильника или секундомера вы затрачиваете определенное время.

4. При установке минутной стрелки сначала поставьте ее на 4-5 минут позже правильного времени, а затем верните ее назад на точное время.

### **Установка даты:**

1. Вытянуть заводную головку в положение 2.
2. Вращая заводную головку по часовой стрелке, установить требуемую дату.
3. Вернуть заводную головку в положение 1.

### **Внимание!**

1. Нельзя устанавливать ускоренно дату между 22.00 и 01.00, иначе число может не переключиться на следующий день.
2. Не нажимайте на кнопку В, когда заводная головка выдвинута в положение 2 - это приведет к тому, что стрелки будильника передвинутся.

### **Установка будильника:**

1. Вытянуть заводную головку в положение 2.
2. Нажать несколько раз на кнопку В, чтобы установить время будильника.
3. Вернуть заводную головку в положение 1.

*1. Единичный будильник не может быть установлен на время превышающее 12 часов.*

*Стрелки будильника передвигаются быстро, если кнопка В удерживается нажатой. В этом случае отпустите кнопку В, после чего нажмите ее снова, чтобы установить будильник на желаемое время.*

*2. Когда заводная головка часов находится в положении 1, стрелки будильника (выключенного) показывают текущее время. Когда будильник включен, его стрелки показывают заданное время.*

### **Как выключить будильник:**

Сигнал будильника звучит ровно 20 секунд, если не запрограммировано иначе. Чтобы остановить его вручную, нажмите кнопку А или кнопку В. Функция секундомера при этом не включается.

*1. Когда используется функция секундомера, сигнал будильника звучит несколько иначе, чем обычно, однако это не является признаком неисправности часов.*

*2. Нажатые кнопки А или В остановят сигнал будильника и не приведут к включению секундомера.*

### **Как отменить установленное время будильника.**

1. Вытянуть заводную головку в положение 2.

2. Нажать и удерживать кнопку В, пока стрелки будильника не остановятся, отображая текущее время.

3. Вернуть заводную головку в положение 1.

## **Установка стрелок хронографа в ноль:**

Если стрелки хронографа не установлены в нулевой позиции, сделайте следующее:

1. Нажмите кнопку А на 2 секунды - минутная стрелка хронографа совершит полный оборот.
2. Несколько раз нажмите кнопку В, чтобы минутная стрелка хронографа встала в нулевую позицию. (Стрелка передвигается быстро, если кнопка В удерживается нажатой.)
3. Нажмите кнопку А на 2 секунды - стрелка отсчета 1/5 секунды совершит полный оборот.
4. Несколько раз нажмите кнопку В, чтобы стрелка отсчета 1/5 секунды встала в нулевую позицию. (Стрелка передвигается быстро, если кнопка В удерживается нажатой).

## **Управление хронографом**

Хронограф может замерять временные промежутки продолжительностью до 1 часа с секундным интервалом.

Кнопка А - запуск/остановка хронографа

Кнопка В - продолжение замера и обновление данных.

*Хрограф отсчитывает до 60 минут с интервалом в 1/5 секунды. По прошествии 60 минут, хронограф запускается заново с нуля, и так на протяжении 12 часов.*

**Внимание!** после установления всех режимов часов, убедитесь, что заводная головка находится в положении 1 для обеспечения водостойкости часов.

## МОДЕЛЬ 1-1300

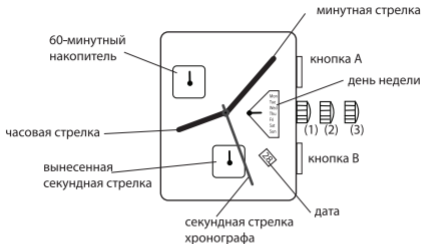

### Установка времени:

1. Вытянуть заводную головку в положение 3.
2. Вращая заводную головку, установите требуемое время.
3. Вернуть заводную головку в положение 1.

### Установка даты:

1. Вытянуть заводную головку в положение 2.
2. Вращая заводную головку по часовой стрелке, установить требуемую дату.
3. Вращать заводную головку против часовой стрелки для установки дня недели.
4. Вернуть заводную головку в положение 1.

## **Управление хронографом**

Хронограф может замерять временные промежутки продолжительностью до 1 часа с секундным интервалом.

Кнопка А - запуск/остановка хронографа

Кнопка В - продолжение замера и обнуление данных.

## **Установка стрелок хронографа в ноль:**

1. Выдвинуть заводную головку в положение 3.
2. Кнопкой А установить стрелки хронографа в ноль.
3. Вернуть заводную головку в положение 1.

## МОДЕЛЬ 1-1355

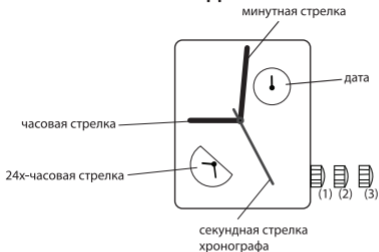

### Установка времени:

1. Вытянуть заводную головку в положение 3.
2. Вращая заводную головку, установите требуемое время (часовую и минутную стрелку, стрелку на 24х-часовом циферблате).
3. Вернуть заводную головку в положение 1.

### Установка даты:

1. Вытянуть заводную головку в положение 2.
2. Вращая заводную головку против часовой стрелки, установить требуемую дату.
3. Вернуть заводную головку в положение 1.

**Внимание!** не следует корретировать дату между 21.00 и 04.00

## МОДЕЛЬ 1-1358 ,U-29, U-44



Часы для измерения продолжительности матчей.

### Установка времени:

1. Вытянуть заводную головку в положение 3.
2. Вращая заводную головку, установите требуемое время.
3. Вернуть заводную головку в положение 1.

### Установка даты:

1. Вытянуть заводную головку в положение 2.
2. Вращая заводную головку по часовой стрелке, установить требуемую дату.
3. Вернуть заводную головку в положение 1.



## **Управление хронографом**

Кнопка А - запуск/остановка хронографа. Подтверждение запуска - 2 звуковых сигнала, остановки - 1 короткий сигнал.

Кнопка В - продолжение замера и обнуление данных.

## **Установка стрелок хронографа в ноль:**

1. Вытянуть заводную головку в положение 2.
2. Нажать кнопку А для установки секундной стрелки хронографа в положение ноль.
3. Нажать кнопку В для установки минутной стрелки хронографа в положение ноль.
4. Вернуть заводную головку в положение 1.

## **Работа хронографа с интервальным временем**

Кнопка А - запуск секундной стрелки хронографа

Кнопка В - интервал времени

Кнопка В - секундная стрелка хронографа перепрыгнет вперед и продолжит измерения

Кнопка А - остановка секундной стрелки хронографа

Кнопка В - сброс данных

### **Первая половина времени:**

Кнопка А - запуск измерения 45 минутного тайма. 2 коротких звуковых сигнала - начала матча, один короткий - после 15 и 30 минут, и один длинный сигнал (1 сек) в 45 минут после окончания матча. После 45 минут стрелка автоматически перепрыгнет на основное время.

### **Вторая половина времени**

Центральная минутная стрелка установлена на 7 экстра-минут. Каждую минуту звучит звуковой сигнал. После завершения 7 минут секундная стрелка хронографа автоматически вернется в ноль.

### **Extra time**

Сбросить все стрелки хронографа в ноль. Нажать кнопку В и удерживать более 1 секунды до установки минутной стрелки хронографа на 6 часов. Нажать кнопку А, начнется отсчет экстра времени. Через 15 минут после завершения экстра-времени стрелка вернется в положение ноль.

## МОДЕЛЬ 1-1698

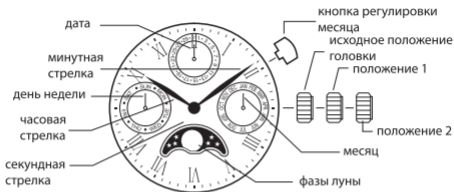

### **Выставление дня недели и времени (часы, минуты, секунды):**

Часы, минуты, секунды и день недели выставляются одинаковой операцией.

#### **1. Установка дня недели**

Выдвиньте заводную головку в положение 2. Поворачивайте часовую/минутную стрелки по часовой стрелке, чтобы установить день недели.

#### **2. Установка времени**

После выставления дня недели установите часовую стрелку и 24-х часовой формат, а также минутную стрелку.

Поворачивайте часовую/минутную стрелки по часовой стрелке, чтобы установить время.

Перед установкой времени убедитесь, что вы правильно выставили формат времени до/после полудня (AM/PM). Когда день меняется, это время до полудня (AM).

### **Установка фаз луны и считывание возраста луны**

Фаза луны указывает на ее возраст, действительная форма луны для каждой фазы не отображается. При считывании и выставлении данных часов используйте фазы луны только в качестве указателя на возраст и фазу луны.

#### **1. Установка возраста луны**

Выдвиньте заводную головку в положение 1. Поверните заводную головку по часовой стрелке, чтобы изменить фазу.

#### **2. Выставление возраста луны с помощью временной шкалы**

Проверьте возраст луны на текущий день. Перед выполнением установки вычитите один день, если используется информация для завтрашнего дня.





Выдвиньте заводную головку в положение 1. Поворачивайте диск луны до тех пор, пока луна не совпадет с нужным значением на шкале. Верните заводную головку в исходное положение.

#### **3. Выставление возраста луны без помощи временной шкалы.**

Обратитесь к источнику, где приведен возраст луны. Обращаясь к таблице Считывание возраста луны, выставите фазу луны, ближайшую к приведенной.

Возраст луны указан в днях, средний период от новой луны до следующей новой луны - приблизительно 29,5 дней.

## Считывание возраста луны

Новая Луна	Первая четверть	Полная Луна	Последняя четверть
Возраст Луны: 0	Возраст Луны: 7	Возраст Луны: 15	Возраст Луны: 22
Сизигийный прилив	Квадратурный прилив	Сизигийный прилив	Квадратурный прилив
			

### Выставление месяца (быстрая установка)

При каждом нажатии кнопки регулировки месяца, месяц перемещается на один месяц. Обязательно сильно нажимайте на кнопку во время изменения значения месяца.

не выставляйте месяц, когда стрелка даты находится между значениями 26 и 31. Переместите стрелку даты за этот интервал. После этой операции верните стрелку даты в правильное положение. (Когда стрелка даты находится между значениями 26 и 31, быстрая установка месяца не может быть выполнена, или же, в случае попытки выполнить быструю установку, месяц может не переместиться как обычно вперед на следующий месяц).

Месяц и дата синхронизированы, так что при регулировке даты в конце короткого месяца (менее 31 дня) месяц автоматически устанавливается на правильный месяц.

## **Выставление даты (быстрая установка)**

Выдвиньте заводную головку в положение 1.

Поверните заводную головку против часовой стрелки, чтобы быстро выставить число.

Не выставляйте дату между 9.00 после полудня и 03.00 до полудня.

На следующий день дата может поменяться неправильно.

## МОДЕЛЬ 1-1447



### Установка времени:

1. Вытянуть заводную головку в положение 3.
2. Вращать заводную головку для установки требуемого времени.
3. Вернуть заводную головку в положение 1.

### **Установка даты:**

1. Вытянуть заводную головку в положение 2.
2. Вращать заводную головку по часовой стрелки для установки требуемой даты.
3. Вернуть заводную головку в положение 1.

**Внимание!** запрещается пользоваться календарем между 00.00 и 05.30 при автоматической смене даты.

### **Управление хронографом**

Хронограф может замерять временные промежутки продолжительностью до 1 часа с секундным интервалом.

Кнопка А - запуск/остановка хронографа

Кнопка В - обнуление данных.

### **Установка фаз луны:**

1. Узнать последнюю дату полнолуния.
2. Вытянуть заводную головку в положение 2.
3. Вращая заводную головку по часовой стрелке, совместить нужную дату (последнего полнолуния) и изображение полной луны на индикаторе фаз луны
4. Вернуть заводную головку в положение 1.



## МОДЕЛЬ 1-1596

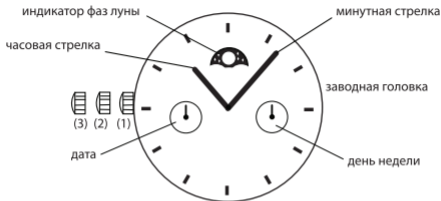

### Индикатор фаз луны:

1. Выдвинуть заводную головку в положение 2.
2. Вращая заводную головку против часовой стрелки, выставить значение полной луны на индикаторе фаз луны.
3. Вращая заводную головку по часовой стрелке, выставить дату последнего полнолуния.
3. Вернуть заводную головку в положение 1.

### **Установка даты:**

1. Выдвинуть заводную головку в положение 2.
2. Вращая заводную головку по часовой стрелке, выставить требуемую даты.
3. Вернуть заводную головку в положение 1.

### **Установка дня недели:**

1. Выдвинуть заводную головку в положение 3.
2. Вращая заводную головку по часовой стрелке, выставить требуемый день недели.
3. Вернуть заводную головку в положение 1.

### **Установка времени:**

1. Выдвинуть заводную головку в положение 3.
2. Вращая заводную головку против часовой стрелки, выставить требуемое время.
3. Вернуть заводную головку в положение 1.

## МОДЕЛЬ 1-1662, 1-1663



### **Установка времени:**

1. Вытянуть заводную головку в положение 2.
2. Вращать заводную головку для установки требуемого времени.
3. Вернуть заводную головку в положение 1.

## МОДЕЛИ 1-1474, 1-1691



### **Установка времени:**

1. Вытянуть заводную головку в положение 3.
2. Вращать заводную головку для установки требуемого времени.
3. Вернуть заводную головку в положение 1.

### **Установка даты:**

1. Вытянуть заводную головку в положение 2.
2. Вращать заводную головку против часовой стрелки для установки требуемой даты.
3. Вернуть заводную головку в положение 1.

### **Установка дня недели:**

1. Вытянуть заводную головку в положении 3.
2. Вращая заводную головку по часовой стрелке, переводите часовую и минутную стрелки до тех пор, пока стрелка, показывающая день недели, не перескочит на следующий день. Затем вращать заводную головку против часовой стрелки, чтобы часовая стрелка прошла 4 часа назад, и опять вращать заводную головку вперед, пока стрелка, показывающая день недели, не перескочит на следующий день. Повторять данную процедуру, пока стрелка не покажет требуемый день недели.
3. Вернуть заводную головку в положение 1.

**Внимание!** Стрелка, показывающая день недели, не может устанавливаться независимо.

## МОДЕЛИ 1-1496, 1-1485, 1-1487, 1-1466, 1-1467, 1-1522, 1-1523



### **Установка времени:**

1. Вытянуть заводную головку в положение 3.
2. Вращать заводную головку для установки требуемого времени.
3. Вернуть заводную головку в положение 1.

### **Установка даты:**

1. Вытянуть заводную головку в положение 2.
2. Вращать заводную головку против часовой стрелки для установки требуемой даты.
3. Вернуть заводную головку в положение 1.

## **Управление хронографом**

Хронограф может замерять временные промежутки продолжительностью до 1 часа с секундным интервалом.

Кнопка А - запуск/остановка хронографа

Кнопка В - продолжение замера и обнуление данных.

## **Установка стрелок хронографа в ноль:**

1. Вытянуть заводную головку в положение 3.
2. Нажать кнопку А для установки секундной стрелки хронографа в положение ноль.
3. Нажать кнопку В для установки минутной стрелки хронографа в положение ноль.
4. Установить стрелки часов на требуемое время и вернуть заводную головку в положение 1.

## **Установка стрелки на 24х-часовом циферблате**

Стрелка 24х-часового циферблата согласована с часовой и минутной стрелками. При установке времени (в положении 3) не забудьте проверить правильность установки 24х-часовой стрелки.

## МОДЕЛЬ 1-1448



### **Установка времени:**

1. Вытянуть заводную головку в положение 3.
2. Вращать заводную головку, установите требуемое время.
3. Вернуть заводную головку в положение 1.

### **Установка даты:**

1. Вытянуть заводную головку в положение 2.
2. Вращать заводную головку против часовой стрелки для установки требуемой даты.
3. Вернуть заводную головку в положение 1.



### **Установка дня недели:**

1. Вытянуть заводную головку в положение 3.
2. Вращая заводную головку по часовой стрелке, переводите часовую и минутную стрелки до тех пор, пока стрелка, показывающая день недели не перескочит на следующий день. Затем вращать заводную головку против часовой стрелки, чтобы часовая стрелка прошла 4 часа назад, и опять вращать заводную головку вперед, пока стрелка, показывающая день недели, не перескочит на следующий день. Повторять данную процедуру, пока стрелка не покажет требуемый день недели.
3. Вернуть заводную головку в положение 1.

## МОДЕЛИ 1-1525, 1-1526

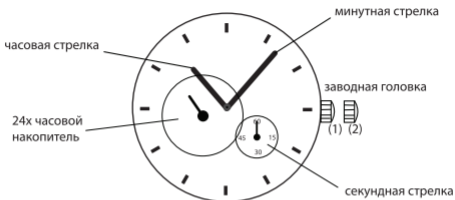

### **Установка времени:**

1. Вытянуть заводную головку в положение 2.
2. Вращать заводную головку для установки требуемого времени.
3. Вернуть заводную головку в положение 1.

### **Установка стрелки на 24-х часовом циферблате:**

стрелка 24-х часового циферблата движется с часовой и минутной стрелками. При установке времени не забудьте проверить правильность установки 24-х часовой стрелки.

## МОДЕЛИ 1-1531, 1-1544

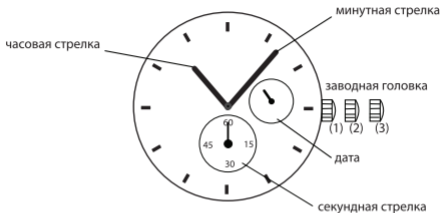

### **Установка времени:**

1. Вытянуть заводную головку в положение 3.
2. Вращать заводную головку для установки требуемого времени.
3. Вернуть заводную головку в положение 1.

### **Установка даты:**

1. Вытянуть заводную головку в положение 2.
2. Вращать заводную головку против часовой стрелки для установки требуемой даты.
3. Вернуть заводную головку в положение 1.

## МОДЕЛЬ 1-1583, 1-1584, 1-1634

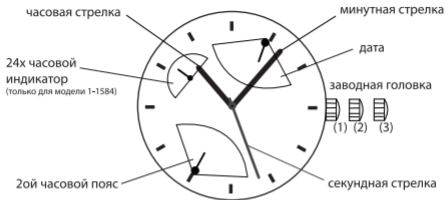

### Установка времени:

1. Вытянуть заводную головку в положение 3.
2. Вращать заводную головку для установки требуемого времени.
3. Вернуть заводную головку в положение 1.

### Установка даты:

1. Вытянуть заводную головку в положение 2.
2. Вращать заводную головку против часовой стрелки, для установки требуемой даты.
3. Вернуть заводную головку в положение 1.

**Установка 2ой часовой зоны:**

1. Вытянуть заводную головку в положение 2.
2. Вращать заводную головку против часовой стрелки, установить требуемое время.
3. Вернуть заводную головку в положение 1.

## МОДЕЛЬ 1-1549, 1-1550

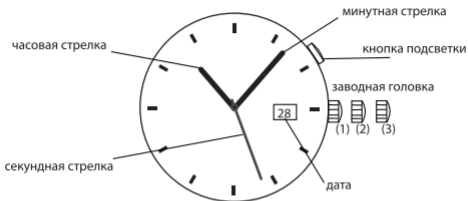

### Установка времени

1. Вытяните заводную головку в положение 2.
2. Вращайте заводную головку для установки часов и минут.
3. Верните заводную головку в исходное положение. Секундная стрелка начнет работать.

### Установка даты

1. Вытяните заводную головку в положение 1.
2. Вращайте заводную головку против часовой стрелки для установки даты. Если дата установлена между 09.00AM и 06.00PM, день может не смениться на следующий день.
3. После установки даты верните головку в исходное положение.

### Подсветка

В темное время суток вы можете подсветить циферблат ваших часов нажав на кнопку подсветки. Циферблат будет подсвечиваться пока вы нажимаете на кнопку.

## МОДЕЛЬ 1-1624

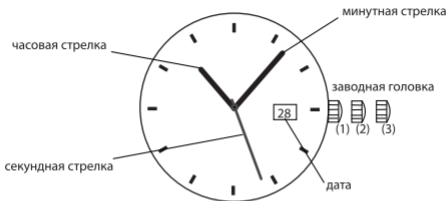

### **Внимание!**

Данная модель оснащена специальным аккумулятором, заряжающимся от солнечного света. Зарядка аккумулятора происходит при попадании солнечного света (искусственного или натурального) на циферблат часов.

При первом использовании часов вам необходимо полностью зарядить аккумулятор, поместив часы циферблатом под источник дневного света яркостью не менее 1000 Люкс. При этом секундная стрелка начнет движение. Никогда не заменяйте установленный в часах аккумулятор на обычную батарею! Установка в часы обычной батареи приведет к ее взрыву внутри часов и полной их поломке!

### **Установка времени**

1. Вытяните заводную головку в положение 2.
2. Вращайте заводную головку для установки часов и минут.
3. Верните заводную головку в исходное положение. Секундная стрелка начнет работать.

### **Установка даты**

1. Вытяните заводную головку в положение 1.
2. Вращайте заводную головку против часовой стрелки для установки даты. Если дата установлена между 09.00AM и 06.00PM, день может не смениться на следующий день.
3. После установки даты верните головку в исходное положение.



## МОДЕЛЬ 1-1635

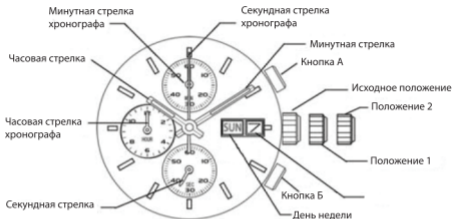

### Установка времени

1. Вытяните заводную головку в положение 2.
2. Вращайте заводную головку для установки часов и минут.
3. Верните заводную головку в исходное положение. Секундная стрелка начнет работать.

### Установка даты

1. Вытяните заводную головку в положение 1.
2. Вращайте заводную головку против часовой стрелки для установки даты. Если дата установлена между 09.00AM и 06.00PM, день может не смениться на следующий день.
3. После установки даты верните головку в исходное положение.

### **Установка дня недели**

1. Вытяните заводную головку в положение 1.
2. Вращайте головку по часовой стрелке до установки дня недели.  
Если день недели устанавливается между 11.15PM и 06.00AM, день может не смениться на следующий день.
3. После установки дня недели верните головку в нормальное положение.

### **Использование хронографа**

Данный хронограф может измерять и отображать время 1/1 секунды до 11 часов 59 минут 59 секунд максимум.

Секундная стрелка хронографа продолжает непрерывно двигаться 11 часов 59 минут 59 секунд после старта.

### **Измерение времени при помощи хронографа**

1. Запуск и остановка хронографа производятся нажатием кнопки А.
2. Нажатие кнопки Б перезапускает хронограф и обнуляет секундную, минутную и часовую стрелки хронографа.
3. Для запуска хронографа нажмите кнопку А. Для остановки хронографа нажмите кнопку А повторно. Для продолжения замера нажмите кнопку А. Нажатие кнопки В на любом этапе замеров после остановки хронографа приведет к обнулению показаний.

### **Перезапуск хронографа после замены элемента питания**

Актуально в случае, если после замены элемента питания стрелки хронографа не вернулись в нулевое положение.

1. Вытяните заводную головку в положение 2.

2. Нажмите кнопку А для установки секундной стрелки хронографа в нулевое положение. Стрелка хронографа может быть перемещена путем длительного нажатия на кнопку А.

- Часовая и минутная стрелка хронографа синхронизирована с секундной стрелкой хронографа.

- Секундная стрелка хронографа может быть перемещена на одно деление путем однократного нажатия кнопки А.

- Секундная стрелка хронографа может быть перемещена быстро путем продолжительного нажатия кнопки А.

3. После того как стрелки будут перемещены в нулевое положение, верните заводную головку в нормальное положение.

Не возвращайте заводную головку в нормальную позицию пока стрелки хронографа не установятся в нулевое положение.

## МОДЕЛИ 1-1640, 1-1697

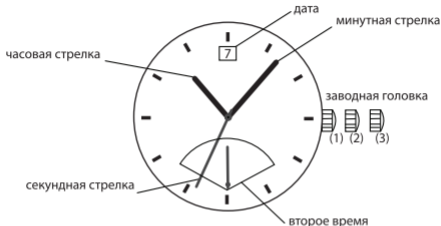

### Установка времени

1. Выдвинуть головку в положение 3.
2. Вращением головки установить часовую и минутную стрелки.
3. В момент возвращения заводной головки в исходное положение возобновится движение секундной стрелки.

### Установка даты

1. Вытянуть головку в положение 2.
  2. Вращением головки по часовой стрелке выставить число.
- \*Выставление числа между 21.00 и 04.00 может привести к тому, что переключения числа на следующие сутки не произойдет.
3. После выставления даты вернуть головку в исходное положение.

### **Выставление второго времени**

1. Выдвинуть головку в положение 2.
2. Вращением головки против часовой стрелки выставить 2-е время (24 часа).
3. После выставления 2-го времени (24 часа) вернуть головку в исходное положение.

## МОДЕЛЬ 1-1692

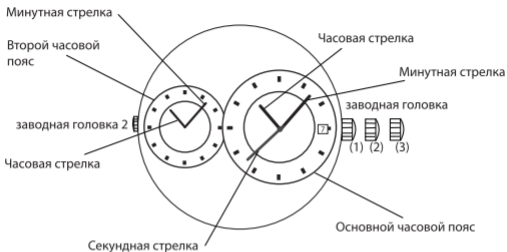

### **Установка времени основного часового пояса**

1. Вытяните заводную головку в положение 3.
2. Вращайте заводную головку для установки часов и минут.
3. Верните заводную головку в исходное положение. Секундная стрелка начнет работать.

### **Установка даты**

1. Вытяните заводную головку в положение 2.
2. Вращайте заводную головку для установки даты.  
Если дата установлена между 09.00AM и 06.00PM, день может не смениться на следующий день.
3. После установки даты верните головку в исходное положение.

## МОДЕЛЬ 1-1692

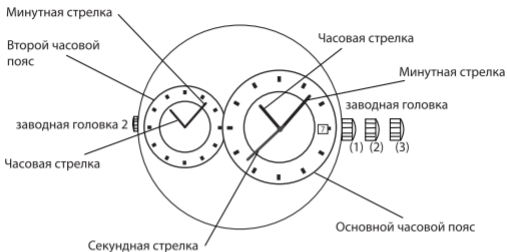

### Установка времени второго часового пояса

1. Вытяните заводную головку в положение 2.
2. Вращайте заводную головку для установки часов и минут.
3. Верните заводную головку в исходное положение.

## МОДЕЛИ 1-1712, 1-1713, 1-1714

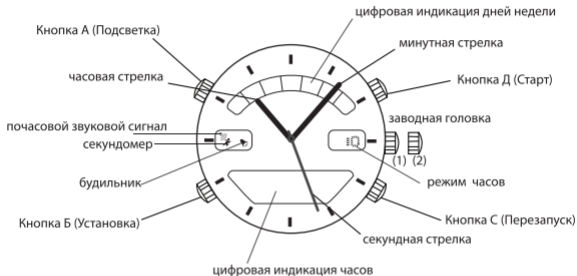

### Функции

1. Цифровая индикация часов, минут, секунд, даты, месяца, дня недели.
2. Второй часовой пояс.
3. Будильник и почасовой звуковой сигнал.
4. Таймер обратного отсчета.
5. 12 или 24 часовой формат по выбору.
6. Секундомер.
7. Подсветка.



## **Режимы**

1. В любом режиме при нажатии кнопки А на 3 секунды загорается подсветка. Вне режима настроек нажмите кнопку Б для выбора параметра в следующей последовательности:

*Нормальный режим - Нажатие кнопки Б - Режим секундомера - Нажатие кнопки Б - Режим будильника - Нажатие кнопки Б - Режим обратного отсчета - Нажатие кнопки Б - Режим второго часового пояса - Нажатие кнопки Б - Нормальный режим.*

2. В нормальном режиме работы нажмите кнопку Д для индикации месяца-даты.

## **Настройка времени**

1. В нормальном режиме работы нажмите кнопку С. Значение секунд начнет мигать на экране, который показывает режимы настроек. Нажмите кнопку Б для выбора другой установки (она замигает) в следующей последовательности:

*Секунды - Часы - Минуты - Месяц - Дата - Неделя - 12/24 часовой формат - Секунды.*

Когда нужная вам установка мигает, нажмите кнопку Д для корректировки. Нажмите кнопку С для подтверждения, и затем вернитесь в нормальный режим. Часы автоматически выйдут из режима настроек если вы не нажмете какую-либо кнопку в течение 80 секунд и затем вернуться в обычный режим работы.

## **Режим секундомера**

Отображаемый диапазон для секундомера 23 часа 59 мин. 59,99 сек.

Измерение времени при помощи секундомера: в режиме секундомера нажмите кнопку Д для начала измерения, нажмите кнопку повторно Д для остановки измерений. Для того чтобы очистить показания секундомера, нажмите кнопку С, когда секундомер остановлен.

## **Измерение затраченного времени**

*Нажмите кнопку Д (Старт) - Наджмите кнопку Д (Стоп) - Нажмите кнопку Д (Ре-старт) - Нажмите кнопку Д (Стоп) - Нажмите кнопку С (Очистка).*

## **Сплит-секундомер**

Для измерения времени при помощи функции Сплит: в режиме секундомера нажмите кнопку Д для начала измерения и нажмите кнопку С для входа в Сплит-режим. Повторное нажатие кнопки С - выход из режима Сплит. В режиме Сплит нажмите кнопку Д для остановки измерений, нажмите кнопку С для демонстрации всех временных отрезков, затем обнулите секундомер нажатием кнопки С.

## **Сплит**

*Нажмите кнопку Д (Старт) - Нажмите кнопку С (Индикация Сплит времени) - Нажмите кнопку С - Нажмите кнопку Д (Стоп) - Нажмите кнопку С (Очистка).*

*Двойной финиш*

*Нажмите кнопку Д (Старт) - Нажмите кнопку С (Сплит. Первый бегун финишировал. Показано время для первого бегуна) - Нажмите кнопку Д (Стоп. Второй бегун финишировал) - Нажмите кнопку С (Индикация Сплит времени. Показано время для второго бегуна) - Нажмите кнопку С (Очистка).*

Если вы не остановили секундомер и измерения достигли предельного значения, измерения автоматически обнулится.

Если вы нажмете кнопку Б для возврата к другим режимам в то время, когда секундомер работает, секундомер продолжит фоновое измерение.

## **Режим будильника**

Для включения/выключения будильника и почасового сигнала в режиме будильника нажмите кнопку Д и включите/выключите будильник.

Индикатор будильника 🕒 будет отображаться на экране когда будильник включен. Индикатор почасового сигнала 🕒 будет отображаться когда почасовой сигнал включен.

Установка будильника. В режиме будильника нажмите кнопку С, “часы” начнут мигать. Нажмите кнопку Б для выбора другого параметра:

*Часы - Минуты - Будильник 1 или 2 (для первого или второго час. поясов)- Часы.*

Когда нужный параметр мигает, нажмите кнопку Д для настройки.

Будильник 1: индикатор t1 будет отображаться на дисплее когда вы выбрали будильник регулярного времени. Будильник 2: индикатор t2 будет отображаться на дисплее когда вы выбрали будильник для второго времени. Вы можете установить только один из будильников (Звуковой сигнал будильника не может звучать 2 раза в день).

Нажмите кнопку С для подтверждения, затем вернитесь в режим будильника.

Часы автоматически выйдут из режима настроек если вы не используете какую-либо кнопку по истечению 80 секунд, и вернутся в режим будильника.

В установленное время будильник подаст звуковой сигнал с бипером в течение 15 секунд. Вы можете нажать любую кнопку для того чтобы отключить звуковой сигнал.

### **Режим обратного отсчета**

Обратный отсчет может осуществляться в диапазоне 23 часа 59 мин 59 сек.

Установка обратного отсчета. В режиме обратного отсчета в меню нажмите кнопку С, “часы” начнут мигать. Нажмите кнопку Б для выбора следующего параметра:

*Часы - Минуты - Секунды.*

Когда нужный параметр мигает, нажмите кнопку Д для настройки.

Нажмите кнопку С для подтверждения, затем вернитесь в режим обратного отсчета.

Часы автоматически выйдут из режима настроек если вы не используете какую-либо кнопку по истечению 80 секунд, и вернуться в режим обратного отсчета.

В режиме обратного отсчета нажмите кнопку Д для начала/остановки обратного отсчета.

Часы подадут звуковой сигнал Би-Би-Би десять раз перед тем как обратный отсчет финиширует. Когда обратный отсчет достигнет 00, часы подадут звуковой сигнал БиБи-БиБи в течение 10 секунд. Вы можете нажать любую кнопку для остановки звукового сигнала.

### **Второе время**

Второе время может отображать текущее время в другой часовой зоне, при этом минуты и секунды будут синхронизированы с основным временем.

Установка второго времени. В режиме двойного времени нажмите кнопку С, “часы” начнут мигать, затем нажмите кнопку Д для установки параметра.

В режиме второго времени может быть установлено только значение часов, минуты и секунды не могут быть установлены.

Нажмите кнопку С для подтверждения и вернитесь в режим второго времени.

Часы автоматически выйдут из режима настроек если вы не используете какую-либо кнопку по истечению 80 секунд, и вернуться в режим второго времени.

### **Установка аналогового времени (стрелки)**

Вытяните заводную головку в положение 2. Установите требуемое время.

Верните заводную головку в положение 1 (Нормальный режим работы).

## МОДЕЛЬ 1-1716

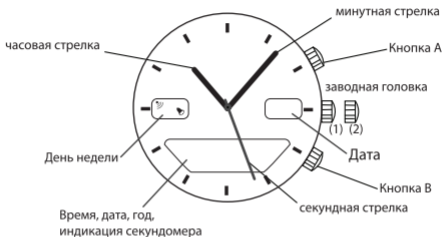

### Режимы

В любом положении заводной головки:

Кнопка А - запуск/остановка хронографа.

Кнопка В - сброс хронографа.

Нажим кнопки А в течение 3-х секунд - включается подсветка

Нажим кнопки В в течение 3-х секунд - индикация нижнего экрана начинает мигать (нижний экран показывает настройки). Настройки замигают в следующей последовательности:

Часы - Минуты - Год - Месяц - Дата (день недели устанавливается автоматически).

Когда нужная вам установка мигает, нажмите кнопку А для корректировки.

Нажмите кнопку В для подтверждения, и затем вернитесь в нормальный режим.

## Режим секундомера

Отображаемый диапазон для секундомера 23 часа 59 мин. 59,99 сек.

Измерение времени при помощи секундомера: в режиме секундомера нажмите кнопку А для начала измерения, нажмите кнопку повторно А для остановки измерений. Для того чтобы очистить показания секундомера, нажмите кнопку В, когда секундомер остановлен

## Установка времени

1. Выдвинуть заводную головку в положение 2.
2. Вращением головки установить минутную и часовую стрелки.
3. Верните заводную головку в исходное положение.

## Измерение затраченного времени

*Нажмите кнопку А (Старт) - Нажмите кнопку А (Стоп) - Нажмите кнопку А (Ре-старт) - Нажмите кнопку А (Стоп) - Нажмите кнопку В (Очистка).*

## Сплит-секундомер

Для измерения времени при помощи функции Сплит: в режиме секундомера нажмите кнопку А для начала измерения и нажмите кнопку В для входа в Сплит-режим. Повторное нажатие кнопки В - выход из режима Сплит. В режиме Сплит нажмите кнопку А для остановки измерений, нажмите кнопку В для демонстрации всех временных отрезков, затем обнулите секундомер нажатием кнопки В.

## Сплит

*Нажмите кнопку А (Старт) - Нажмите кнопку В (Индикация Сплит времени) - Нажмите кнопку В - Нажмите кнопку А (Стоп) - Нажмите кнопку В (Очистка).*

## Двойной финиш

*Нажмите кнопку А (Старт) - Нажмите кнопку В (Сплит. Первый бегун финишировал. Показано время для первого бегуна) - Нажмите кнопку А (Стоп. Второй бегун финишировал) - Нажмите кнопку В (Индикация Сплит времени. Показано время для второго бегуна) - Нажмите кнопку В (Очистка).*

Если вы не остановили секундомер и измерения достигли предельного значения, измерения автоматически обнулятся.

Если вы нажмете кнопку Б для возврата к другим режимам в то время, когда секундомер работает, секундомер продолжит фоновое измерение.

Внимание! Автоматические настройки выставлены до 2050 года.

## Модель 1-1726



Перед началом использования часов снимите пластиковую заглушку с заводной головки.

Кнопка А - Старт/Стоп

Кнопка В - Подсветка/Установка

Подсветка циферблата в течение 3х секунд - кнопка В.

Запуск секундомера - кнопка А.

### Установка даты

1. Держите кнопку В в течение 3 сек., замигает показатель того значения, которое можно изменить нажатием кнопки А.
2. После установки вновь нажмите кнопку В для принятия значений.
3. Показатель 1/100 секунды обнуляется автоматически при сбросе секунд.



Вне режима настроек нажмите кнопку В для выбора параметра в следующей последовательности:

Обычный режим - Удерживайте кнопку В 3 сек. - Часы - кнопка В - Минуты - Кнопка В - Секунды - Кнопка В - Год - Кнопка В - Месяц - Кнопка В - Дата - Кнопка В.

### **Установка времени**

1. Выдвинуть головку в положение 2.
2. Вращением головки установить часовую и минутную стрелки.
3. Вернуть головку в исходное положение для обеспечения водостойкости часов.

### **Секундомер**

Кнопка А - запуск/остановка секундомера

Кнопка В - обнуление данных/сплит

Внимание! Каждый раз при нажатии кнопки В в сплит режиме включается подсветка.

### **Измерение затраченного времени**

*Нажмите кнопку А (Старт) - Надмите кнопку А (Стоп) - Нажмите кнопку А (Ре-старт) - Нажмите кнопку А (Стоп) - Нажмите кнопку В (Очистка).*

### **Сплит-секундомер**

Для измерения времени при помощи функции Сплит: в режиме секундомера нажмите кнопку А для начала измерения и нажмите кнопку В для входа в Сплит-режим. Повторное нажатие кнопки В - выход из режима Сплит. В режиме Сплит нажмите кнопку А для остановки измерений, нажмите кнопку В для демонстрации всех временных отрезков, затем обнулите секундомер нажатием кнопки В.

## **Сплит**

*Нажмите кнопку А (Старт) - Нажмите кнопку В (Индикация Сплит времени) - Нажмите кнопку В - Нажмите кнопку А (Стоп) - Нажмите кнопку В (Очистка).*

*Двойной финиш*

*Нажмите кнопку А (Старт) - Нажмите кнопку В (Сплит. Первый бегун финишировал. Показано время для первого бегуна) - Нажмите кнопку А (Стоп. Второй бегун финишировал) - Нажмите кнопку В (Индикация Сплит времени. Показано время для второго бегуна) - Нажмите кнопку В (Очистка).*

Если вы не остановили секундомер и измерения достигли предельного значения, измерения автоматически обнулятся.

Если вы нажмете кнопку Б для возврата к другим режимам в то время, когда секундомер работает, секундомер продолжит фоновое измерение.

Внимание! Автоматические настройки выставлены до 2050 года.

## Калибр 8247

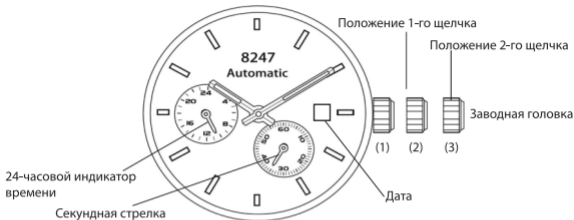

### Установка времени

1. Вытяните заводную головку в положение 3.
2. Вращайте заводную головку по часовой стрелке для установки часов и минут.
3. Верните заводную головку в исходное положение.

### Установка даты

1. Вытяните заводную головку в положение 2.
2. Вращайте заводную головку против часовой стрелки для установки даты.
3. Верните заводную головку в исходное положение.

### Завод часовой пружины

Часовая пружина заводится автоматически во время носки. Также часы с автоматическим механизмом можно заводить вручную. Для этого следует вращать заводную головку в положении 1 по часовой стрелке.

## Модель 1-1741

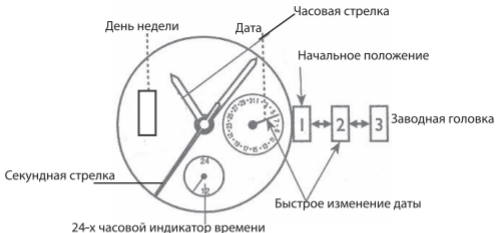

### Установка времени:

1. Вытянуть заводную головку в положение 3.
2. Вращением заводной головки установить часовую и минутные стрелки.
3. В момент возвращения заводной головки в начальное положение возобновится движение секундной стрелки.

### Установка даты:

1. Вытянуть заводную головку в положение 2.
2. Вращением головки против часовой стрелки установить требуемую дату.
3. Верните заводную головку в начальное положение.

### Установка дня недели:

1. Вытянуть заводную головку в положение 3.
2. Вращая заводную головку по часовой стрелке, переводите часовую и минутную стрелки до тех пор, пока стрелка, показывающая день недели не

следующий день. Затем вращать заводную головку против часовой стрелки, чтобы часовая стрелка прошла 4 часа назад, и опять вращать заводную головку вперед, пока стрелка, показывающая день недели, не перескочит на следующий день. Повторять данную процедуру, пока стрелка не покажет требуемый день недели.

3. Вернуть заводную головку в положение 1.

## МОДЕЛЬ U-34



### Установка режимов на цифровых дисплеях

Изменение режимов — производится кнопкой M



## Установка цифрового времени

Изменение режимов производится кнопкой В

Изменение значения показателей производится кнопкой А

Держать кнопку В в течение 1-2 сек., замигает показатель того значения, которое можно изменить нажатием кнопки А.

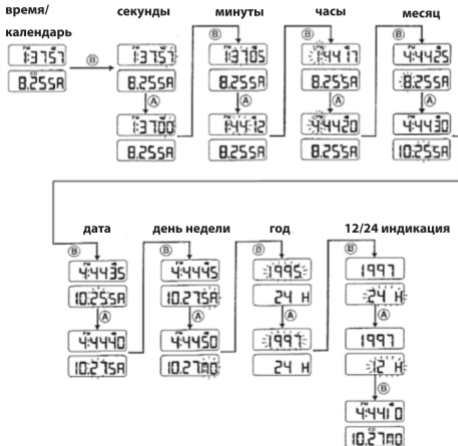

## Установка обратного отсчета

Обратный отсчет может быть использован в том случае, если вы хотите видеть количество оставшихся дней и часов до установленной даты, которая должна быть в будущем.

Нажмите кнопку M для перехода в режим функции обратного отсчета. Нажмите кнопку B для перехода в режим изменения показаний. Нажимая кнопку A измените значение показаний даты

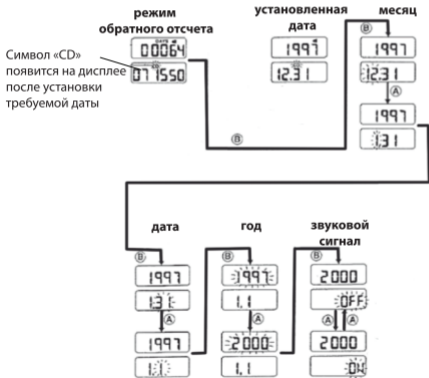



## Установка отсчета времени

Аналогичная процедура обратного отсчета

Отсчет времени может быть использован в том случае, если вы хотите увидеть сколько времени прошло после установленной даты.

Символ "CU" появится на дисплее после того, как требуемая дата прошла



## Установка будильника

Нажмите кнопку M для перехода в режим функции будильника.

Нажмите кнопку B для перехода в режим изменения показаний.

Нажимая кнопку A измените значение показаний даты

Будильник ---> часы ---> минуты ---> включение/выключение

Будильник включается автоматически при установке данных, для выключения будильника нажмите кнопку A.

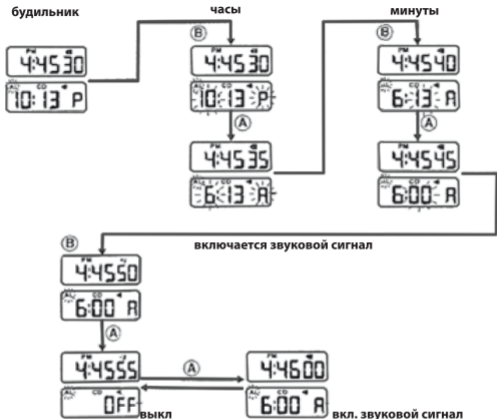

## Секундомер

Нажмите кнопку M для перехода в режим функции секундомера.

Кнопка A — начало/ остановка отсчета

Кнопка B — обнуление данных / сплит

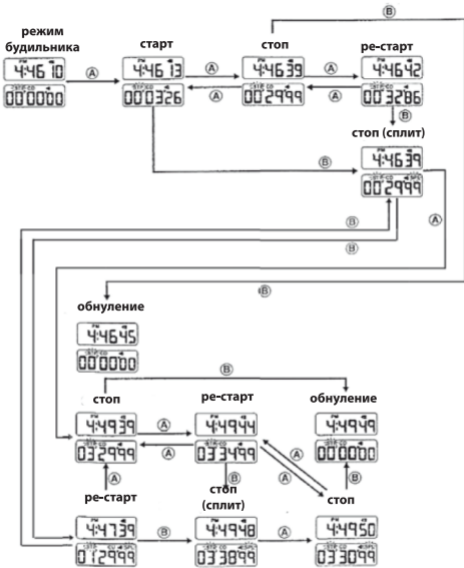

### **Обнуление всех функций**

Нажать одновременно все три кнопки и удерживать в течение 3 секунд

На дисплеях произойдет сброс данных

Нажать любую кнопку, на дисплеях появятся обнуленные данные.

### **Установка времени:**

1. Выдвинуть заводную головку в положение 2, когда секундная стрелка окажется в позиции 0.

2. Вращая заводную головку, выставить требуемое время.

3. Вернуть заводную головку в положение, когда показания секунд на цифровом дисплее будут равны 0.

## МОДЕЛЬ U-40, U-41

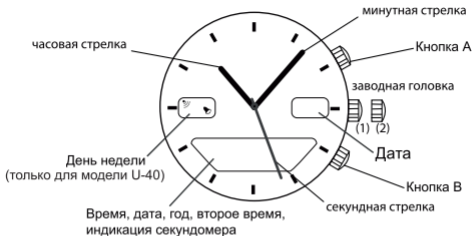

### Режимы

В любом положении заводной головки:

Кнопка А - запуск/остановка хронографа.

Кнопка В - сброс хронографа/ включение подсветки

Нажать и удерживать кнопку В в течении 3-х секунд - показатели нижнего экрана начинают мигать. Показатели мигают в следующей последовательности: Часы-Минуты-Год-Месяц-Дата. День недели устанавливается автоматически (для модели U-40)

При мигании нужного показателя нажать кнопку А для корректировки значения.

Нажать кнопку В для сохранения значений, затем вернуться в обычный

## **Режим секундомера**

Измерение времени про помощи секундомера:

1. нажать кнопку А для начала измерения
2. повторно нажать кнопку А для остановки измерения.
3. нажать кнопку В для сброса показаний, когда секундомер остановлен

## **Установка времени**

1. Выдвинуть заводную головку в положение 2.
2. Вращением головки установить минутную и часовую стрелки.
3. Вернуть заводную головку в исходное положение (положение 1).

## **Измерение затраченного времени**

*Нажмите кнопку А (Старт) - Нажмите кнопку А (Стоп) - Нажмите кнопку А (Ре-старт) - Нажмите кнопку А (Стоп) - Нажмите кнопку В (Очистка).*

## **Сплит-секундомер**

Для измерения времени при помощи функции Сплит: в режиме секундомера нажмите кнопку А для начала измерения и нажмите кнопку В для входа в Сплит-режим. Повторное нажатие кнопки В - выход из режима Сплит. В режиме Сплит нажмите кнопку А для остановки измерений, нажмите кнопку В для демонстрации всех временных отрезков, затем обнулите секундомер нажатием кнопки В

## **Сплит**

*Нажмите кнопку А (Старт) - Нажмите кнопку В (Индикация Сплит времени) - Нажмите кнопку В - Нажмите кнопку А (Стоп) - Нажмите кнопку В (Очистка).  
Двойной финиш.*

*Нажмите кнопку А (Старт) - Нажмите кнопку В (Сплит. Первый бегун финишировал. Показано время для первого бегуна) - Нажмите кнопку А (Стоп. Второй бегун финишировал) - Нажмите кнопку В (Индикация Сплит времени. Показано время для второго бегуна) - Нажмите кнопку В (Очистка).*

Если вы не остановили секундомер и измерения достигли предельного значения, измерения автоматически обнулятся.

Если вы нажмете кнопку Б для возврата к другим режимам в то время, когда секундомер работает, секундомер продолжит фоновое измерение.

Внимание! Автоматические настройки выставлены до 2050 года.

## МОДЕЛЬ 1-1788



### Характеристики

1. Цифровые LCD индикаторы часов, минут, секунд, года, месяца и даты.
2. 24-часовой формат.
3. Автоматический календарь с 2000 по 2099 г.г.
4. EL (электролюминесцентная) подсветка.

Для включения подсветки нажать кнопку В. Подсветка будет оставаться включенной в течении 3-х секунд



## **Установка режимов на цифровых дисплеях**

### **Установка времени и даты**

Нажать и удерживать кнопку В в течении 3-х секунд, пока показатель "Часы" не начнет мигать (режим установки времени и даты). Затем нажать кнопку В для выбора установки других показателей в следующей последовательности: Часы - Минуты - Секунды - Год - Месяц - Число.

Когда показатель начинает мигать, нажать кнопку А для выбора нужного значения. Нажать и удерживать кнопку А для быстрой установки. Показатель "Секунды" при установке сбрасывается до 0  
Год может быть установлен в диапазоне от 2000 до 2099  
После завершения установки нажать кнопку В для сохранения значений и вернуться в режим запуска времени.  
Если во время установки в течении минуты не производится нажатие на какую-либо кнопку, часы автоматически возвращаются в обычный режим.

### **Установка времени:**

Положение 1 - первоначальное положение-установка не возможна.  
Положение 2 - установка нужного времени.

### **Внимание!**

После завершения установки, верните заводную головку в первоначальное положение для сохранения водонепроницаемости.

## МОДЕЛЬ 1-1744

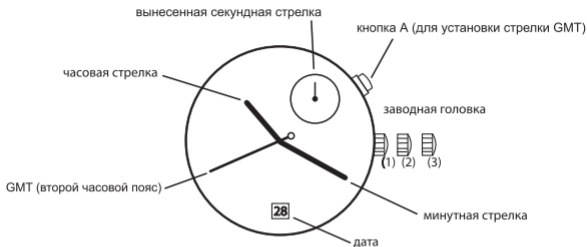

### Установка времени (часы, минуты).

1. Выдвинуть заводную головку в положение 3.  
Вращать заводную головку для корректировки времени.
2. Вернуть заводную головку в положение 1.

### Установка даты.

1. Выдвинуть заводную головку в положение 2.  
Вращать заводную головку по часовой стрелке для коррекции даты.
2. Вернуть заводную головку в положение 1.

Внимание! Никогда не устанавливайте дату в интервал между 21.00 и 04.00 часами.

### **Установка второго время (GMT).**

1. Выдвинуть заводную головку в положение 2.
2. Нажать на кнопку А для корректировки стрелки 24-часового индикатора.
3. Вернуть заводную головку в положение 1.

# МОДЕЛЬ 1-1786

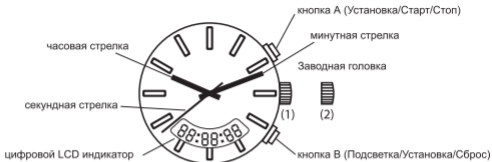

## Функции

Цифровой LCD индикатор года, месяца, дата, секундомер (часы, минуты, секундомер, 1/100 секунд) 24-часовой формат, авто-календарь (период с 2000 до 2099 г.г)

## Установка даты

1. В режиме даты, удерживайте кнопку В в течении 3-х секунд, пока индикатор "Часы" не начнет мигать, что означает включение режима установки времени и даты.
2. Нажмите кнопку В для перемещения в следующем порядке: часы, минуты, секунды, год, месяц, дата.  
Нажимайте на кнопку А пока нужное значение не будет установлено. Удерживайте кнопку А некоторое время для быстрой установки. Показатель секунд обнуляется каждый раз при нажатии на кнопку А.
3. Нажмите кнопку В для подтверждения нужного значения даты, затем вернитесь к режиму установки. Часы автоматически выйдут из режима установки, если кнопки не будут задействованы в течении 1 минуты.

## Секундомер

1. Время секундомера отображается в следующем формате: 23 часа, 59 минут, 59.99 секунд.
  2. Если значение времени меньше часа, на экране отображается следующий формат: Минуты-Секунды-1/100 секунды.
- Если значение времени будет больше часа, на экране отображается следующий формат: Часы-Минуты-Секунды.

### Режим секундомера

1. В режиме установки даты, удерживайте кнопку А в течении 2-х секунд для запуска режима секундомера.
  2. Нажмите кнопку А для начала отсчета времени.
  3. Снова нажмите кнопку А для остановки отсчета.
- Когда секундомер будет остановлен, нажмите кнопку В для сброса значения.

### Время в режиме SPL (сплит)

1. Когда секундомер работает в обычном режиме, нажмите кнопку В для включения режима сплит. Значение времени на дисплее не будет изменяться, но отсчет времени будет продолжен.
2. Снова нажмите кнопку В для выхода из режима сплит (показатель времени изменится с учетом пройденного интервала)
3. Нажмите А для остановки отсчета.
4. Нажмите кнопку В для сброса значений.



1. Когда секундомер работает в обычном режиме, нажмите кнопку В для включения режима сплит.
2. Нажмите кнопку А для остановки отсчета
3. Нажмите кнопку В для отображения суммарного значения времени.
4. Нажмите кнопку В для сброса значений.

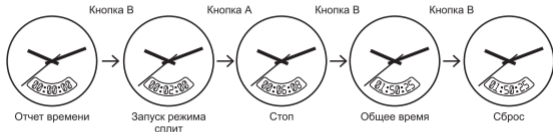

Подсветка будет включаться на 3 секунды каждый раз при нажатии на кнопку В.

### **Установка времени**

Переведите заводную головку в положение 2. Установите необходимое значение. Верните заводную головку в положение 1.

### **Внимание!**

После завершения процесса установки, верните заводную головку в первоначальное положение для сохранения водостойкости.

## МОДЕЛЬ 1609



### Установка времени и даты.

1. Выдвинуть заводную головку в положение 2.
2. Вращать заводную головку по часовой стрелке, пока не появится значение даты предыдущего дня. Не устанавливайте дату с 21.00 до 01.00, иначе в дальнейшем значение даты не будет изменяться корректно.
3. Выдвинуть заводную головку в положение 3, когда секундная стрелка находится в положении 12 часов. Если при работающем или остановленном секундомере выдвинуть заводную головку в положение 3, все значения стрелок хронографа обнулятся.

4. Вращать заводную головку для установки часовой и минутной стрелки  
Вращать по часовой стрелке для установки необходимого значения даты.
- Установите часовую и минутную стрелки, учитывая 24-часовой формат.
5. Вернуть заводную головку в положение 1.

### Примечание:

Установите значение секундной стрелки на 4-5 минут вперед от текущего времени, а затем верните ее обратно с учетом текущего времени.

## Использование функций секундомера.



Секундомер отображает время в формате 11:59'59" 95 в 1/20 секунд.  
При достижении границы 12-ти часов секундомер автоматически остановится.



### Стандартная последовательность



### Измерение накопленных промежутков времени



Примечание: Повторный запуск и остановка секундомера могут быть повторены нажатием кнопки A

### Измерение сплит-интервалов



Примечание: запуск и остановка отсчета сплит-интервалов может повторяться путем нажатия кнопки B

### Измерение времени двух участников (соревнующихся)

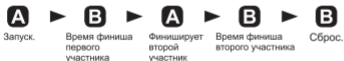

Стрелка 1/20 секунд секундомера способна отсчитывать время в интервале 12 минут (1 секунда x 43,200 раз).

Секундная стрелка секундомера способна отсчитывать время в интервале 12 часов (60 секунд x 720 раз)

Движение стрелки 1/20 секунд

После запуска секундомера стрелка 1/20 секунды движется в течении 10 минут, потом автоматически останавливается в положении 0.

Когда отсчет времени остановлен или отсчет ведется в режиме сплит-хронографа, движение стрелки 1/20 секунды отображает истекшие 1/20 секунд. После повторного запуска хронографа или сплит-интервала стрелка 1/20 секунды движется в течении 10 минут до автоматической остановки.

Перед использованием секундомера убедитесь, что заводная головка установлена в положение 1, стрелки секундомера установлены в положение "0". Если стрелки секундомера не возвращаются в положение "0", когда показания секундомера сбрасываются, следуйте процедуре "Установка стрелок секундомера".

### **Установка стрелок секундомера**

Если стрелки секундомера не стоят в положении 0, следуйте следующим действиям для корректировки.

1. Выдвинуть заводную головку в положение 3. Если при работе/остановке секундомера выдвинуть заводную головку в положение 3, все значения будут автоматически аннулированы.
2. Нажать и удерживать кнопку А в течении 2-х секунд. Секундная стрелка 1/20 секунды сделает полный оборот. После этого можно приступить к корректировке ее положения. Нажимать на кнопку В для установки стрелки в положение 0.

3. Нажать и удерживать кнопку А в течении 2-х секунд. Секундная стрелка секундомера сделает полный оборот. После этого можно приступить к корректировке ее положения. Нажимать на кнопку В для установки стрелки в положение 0.

4. Нажать и удерживать кнопку А в течении 2-х секунд. Часовая и минутная стрелки секундомера сделают полный оборот. После этого можно приступить к корректировке их положения. Нажимать на кнопку В для установки стрелок в положение 0.

5. Вернуть заводную головку в положение 1.

**Примечание:**

Стрелки будут двигаться быстрее при удерживании кнопки В в нажатом состоянии.

Стрелки могут регулироваться в следующей последовательности. Нажатием и удерживанием кнопку А в течении 2 секунд.

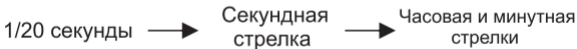

# МОДЕЛЬ 1653



## Установка времени (часы, минуты).

1. Выдвинуть заводную головку в положение 3.  
Вращать заводную головку для корректировки времени.
2. Вернуть заводную головку в положение 1.

## Установка даты.

1. Выдвинуть заводную головку в положение 2.  
Вращать заводную головку по часовой стрелке для коррекции даты.
2. Вернуть заводную головку в положение 1.

Внимание! Никогда не устанавливайте дату в интервал между 21.00 и 04.00 часами.

### **Установка второго время .**

1. Выдвинуть заводную головку в положение 2.
2. Нажать на кнопку А для корректировки стрелки 24-часового индикатора.
3. Вернуть заводную головку в положение 1.

### **Установка будильника.**

1. Выдвинуть заводную головку в положение 2. Вращать заводную головку против часовой стрелке для коррекции времени.
2. Вернуть заводную головку в положение 1.

### **Включение/выключение будильника**

1. При нажатии кнопки В два сигнала-будильник включён, один сигнал-будильник выключен.
2. Нажать кнопку В для остановки сигнала будильника.

# МОДЕЛЬ 1773



## Установка времени:

1. Выдвинуть заводную головку в положение 3.
2. Вращать заводную головку по часовой стрелке для установки часовой и минутной стрелок.
3. Вернуть заводную головку в положение 1.

## Установка даты:

1. Вытянуть заводную головку в положение 2
  2. Вращать заводную головку по часовой стрелке для установки даты
- Внимание.** При установке даты в период с 21.00 до 01.00 ее значение может не измениться в течении следующего дня.
3. Вернуть заводную головку в положение 1.

## **Использование хронографа**

Хронограф измеряет и отображает время в 1/20 секунды до максимального значения 59 мин 59 секунд. Индикатор 1/20 секунды движется в течении 30 секунд после запуска, потом останавливается в положении 0.

## **Измерение времени с использованием хронографа**

1. Нажать кнопку А для запуска хронографа.
2. Хронограф может повторно запускаться и останавливаться нажатием кнопки А
3. Нажать кнопку В для сброса значений стрелок хронографа. Стрелки хронографа займут положение 0.

## **Корректировка стрелок хронографа** (может понадобиться после замены элемента питания)

Эта процедура необходима, если секундная стрелка хронографа не возвращается в положение 0.

1. Вытянуть заводную головку в положение 3.
2. Нажать кнопку А один раз для установки секундной стрелки хронографа в положение 0.
3. Нажать кнопку В один раз для установки стрелки хронографа 1/20 секунды в положение 0.

**Внимание.** Стрелки хронографа будут двигаться быстрее, если удерживать кнопки А или В в нажатом состоянии.

4. После корректировки стрелок хронографа выставите время и верните заводную головку в положение 1.

## МОДЕЛЬ 1780

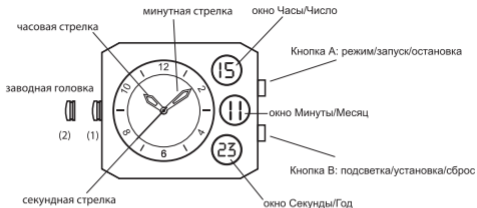

### Функции.

- Жидкокристаллический LCD индикатор: часы, минуты, секунды (год, месяц, дата)
- Секундомер
- 24-часовой формат
- Автокалендарь (отображает период с 2000 по 2099 г.г.)
- Подсветка

Нажать на кнопку В при любом режиме для включения подсветки (3 секунды).

Удерживать кнопку А в течении 2 секунд для изменения режима.

### Установка времени и даты.

В режиме установки времени и даты удерживайте кнопку В в течении 3-х секунд, пока индикатор "Часы" не начнет мигать. Затем нажимайте кнопку В для установки значений в следующей последовательности : дата, месяц, число, часы, минуты, секунды.

Нажать кнопку А для установки значения. Для быстрой установки удерживать кнопку А в нажатом положении. Каждый раз при нажатии



кнопки А значение индикатора секунд сбрасывается до 0. Значение года изменяется в интервале с 2000 по 2099 г.г. Нажать кнопку В для подтверждения установленного значения даты.

Затем вернуться в обычный режим. Часы автоматически вернуться в обычный режим, если в течении минуты не производиться никаких действий с кнопками.

### **Секундомер.**

Максимальное значение секундомера - 23 часа, 59 минут, 59,99 секунд. Если интервал времени меньше часа, время на экране отображается в следующем формате: Минуты-Секунды-1/100 секунды. Если интервал времени больше часа, время на экране отображается в формате Часы-Минуты-Секунды.

Максимальное значение секундомера - 23 часа, 59 минут, 59,99 секунд. В режиме установки даты удерживать кнопку А в нажатом положении в течении 2-х секунд для включения режима секундомера. Нажать на кнопку А для запуска отсчета, затем снова нажать на кнопку А для остановки отсчета. Когда секундомер остановлен, нажать на кнопку В для сброса значения индикатора секунд.

### **Измерение времени в режиме сплит.**

Когда секундомер запущен в обычном режиме, нажать кнопку В для запуска режима сплит. На дисплее отобразится предыдущее время. Затем снова нажать кнопку В для выхода из режима сплит. Нажать кнопку А для остановки отсчета. Нажать на кнопку В для сброса значения индикатора секунд до 0.

Когда секундомер запущен в обычном режиме, нажать кнопку В для запуска режима сплит. Нажать кнопку А для остановки отсчета. Нажать на кнопку В для отображения общего времени. Нажать на кнопку В для сброса значения индикатора секунд до 0.

**Примечание:** Подсветка включается на 3 секунды нажатием кнопки В каждый раз при включении режима сплит.

# МОДЕЛЬ 1708



## Функции

- Жидкокристаллический LCD индикатор дня недели, даты
- 24-часовой формат
- Секундомер
- Автокалендарь
- Подсветка

## Установка времени в трех и двух стрелочном (2 часовой пояс) циферблате

1. Выдвинуть заводную головку в положение 2.
2. Вращать заводную головку по часовой стрелке для установки часовой и минутной стрелок.
3. Вернуть заводную головку в положение 1.

Внимание! После завершения процесса установки, вернуть заводную головку в первоначальное положение для сохранения водостойкости.

### **Установка время и даты:**

После сброса показания секунд до 0 удерживать кнопку В в нажатом состоянии в течении 3-х секунд, пока индикатор "часы" не начнет мигать. Это означает запуск режима установки времени и даты. Затем нажать кнопку В для установки значений в следующем порядке: часы, минуты, год, месяц, число.

### **Секундомер:**

Во время мигания индикатора удерживать кнопку А для быстрой смены значений. Значение года может изменяться в интервале с 2000 до 2050 г.г. После установки даты нажать кнопку В для выхода из режима установки. На дисплее отобразится текущее время.

Часы автоматически выйдут из режима установки, если кнопки не будут задействованы в течении 1 минуты  
Внимание! Часы переходят в режим установок только после сброса показателя секунд до значения 0.

Секундомер отображает время в формате 23 часа, 59 минут, 59.99 секунд. Максимальное значение индикатора минут, при котором на дисплее отображается значение 1/100 секунды, составляет 59 минут. После достижения этого значения индикатор 1/100 секунд не отображается.

Секундомер остановится после достижения своего лимита: 23 часа, 59 минут, 59 секунд.

В режиме текущего времени нажать кнопку А для запуска секундомера. Затем снова нажать кнопку А для остановки отсчета времени. После остановки секундомера нажать кнопку В для сброса значения индикатора секунд.

**Измерение времени с помощью секундомера:**

Когда секундомер работает в обычном режиме, нажмите кнопку В для включения режима сплит. Значение времени на дисплее не будет изменяться, но отсчет времени будет продолжен.

Нажать кнопку В для выхода из режима сплит. Нажать кнопку А для остановки отсчета. Нажать кнопку В для сброса показания индикатора секунд.

После запуска секундомера в обычном режиме нажать кнопку В для запуска режима сплит. Нажать кнопку А для остановки отсчета. Нажать кнопку В для отображения общего времени. Нажать кнопку В для сброса показания индикатора секунд.

**Внимание!** Подсветка будет включаться на 3 секунды каждый раз после нажатия кнопки В.

# МОДЕЛЬ 1-1687



## **Установка времени:**

1. Установите заводную головку в положение 2.
2. Вращая по часовой стрелке, установите требуемое время и верните заводную головку в положение 0.

## **Установка даты:**

1. Установите заводную головку в положение 1.
2. Установите требуемую дату и верните головку в исходное положение.

## **Внимание!**

Не следует устанавливать дату и день недели между 21.00 и 04.00

### **Использование хронографа:**

Хронограф измеряет секунды и минуты до одного часа.

1. Чтобы запустить и остановить хронограф, нажмите кнопку А.
2. Нажмите кнопку В, чтобы сбросить хронограф и вернуть стрелку в положение 0.

### **Калибровка хронографа:**

1. Выдвинуть заводную головку в положение 2.
2. Нажимайте кнопку А, пока стрелка хронографа не примет положение 0.
3. Верните заводную головку в положение 0.

## МОДЕЛЬ N-214



Установка дня недели и времени (часы, минуты, секунды).

### Установка дня недели.

1. Вытянуть заводную головку в положение 3 для остановки секундной стрелки в положение 0 (в позиции 12 часов).
2. Вращать часовую и минутную стрелки по часовой стрелке для установки значения дня недели. Необходимо учитывать 24-часовой формат времяисчисления.

### Важно:

\*При установке дня недели путем вращения заводной головки против часовой стрелки, есть вероятность, что значение даты не будет изменяться.

Не устанавливайте день недели путем вращения заводной головки против часовой стрелки.

\*Значение дня недели изменяется в период с 0.00 до 5.30 часов или немного позже

### Установка времени.

После установки значения дня недели установить значения часовой и минутной стрелок.

1. Вращать часовую и минутную стрелки по часовой стрелке для установки значения времени
2. Для корректной установки времени перевести минутную стрелку на 5 минут назад, затем вернуть в соответствии со значением текущего времени.
3. Вернуть заводную головку в положение 1. Учитывать 24-часовой формат времяисчисления.

### Установка значения индикатора фаз луны.

Индикатор фаз луны отображает возраст луны, актуальная форма луны в течении каждой фазы не отображается.

1. Выдвинуть заводную головку в положение 2.
2. Вращать заводную головку по часовой стрелке для установки фазы луны.

Уточнить фазу луны на текущий или завтрашний день. Вычсть один день на момент установки, если используется фаза луны завтрашнего дня.

**Пример:** возраст луны: 4.4

1. Выдвинуть заводную головку в положение 2.
2. Вращать диск лунных фаз по часовой стрелке, пока центр луны не установится на одной линии со значением 4.4 на шкале.









### **Установка возраста луны без шкалы возраста**

\*Уточнить текущий возраст луны, установить лунную фазу в соответствии с ближайшим значением возраста луны (0,7, 15 или 22). Более точно значение устанавливается в период новолуния (0) или полнолуния (15).

### **Возраст луны.**

Возраст луны обозначается количеством дней. Средний период от новолуния до следующего новолуния составляет примерно 29,5 дней.

Новолуние Возраст луны: 0 Сизигийный прилив	Первая четверть Возраст луны: 7 Квадратурный прилив	Полнолуние Возраст луны: 15 Сизигийный прилив	Последняя четверть Возраст луны: 22 Квадратурный прилив
			

По фазе луны на индикаторе можно определить размер прилива

### **Быстрая установка значения даты.**

1. Выдвинуть заводную головку в положение 1
2. Вращать заводную головку против часовой стрелки для быстрой установки даты.

### **Важно:**

Не рекомендуется устанавливать дату в период между 21.00 и 04.00. Значение даты может не измениться в течении следующего дня.

# МОДЕЛЬ N-209, 1-1810, U-45, 1-1844



\* расположение индикаторов на циферблате зависит от модели

## **Установка времени:**

1. Вытянуть заводную головку в положение 3 в момент, когда секундная стрелка остановится на нуле.
2. Вращая заводную головку, установите требуемое время.
3. Вернуть заводную головку в положение 1.

## **Установка даты:**

1. Вытянуть заводную головку в положение 2.
2. Вращать заводную головку по часовой стрелке для установки требуемой даты.
3. Вернуть заводную головку в положение 1.

Внимание! При установке даты в период с 21.00 до 04.00 ее значение может не измениться в течении следующего дня.

### **Использование секундомера**

Секундомер отображает время в секундах (максимальное значение - 30 минут, после этого секундомер автоматически остановится).

### **Измерение времени с помощью секундомера.**

1. Нажать на кнопку А для запуска секундомера.
2. Секундомер может повторно останавливаться и запускаться нажатием кнопки А.
3. Нажать на кнопку В для сброса значений (значения минутной и секундной стрелок секундомера обнулятся).

**Сброс хронографа в положение ноль: (в том числе и после смены батарейки).** Эта процедура необходима, если стрелки хронографа при сбросе не возвращаются в нулевое положение, а также после замены батарейки.

### **Установка стрелок хронографа в ноль:**

1. Вытянуть заводную головку в положение 3.
2. При нажатии на кнопку А секундная стрелка будет двигаться вперед.
3. При нажатии на кнопку В секундная стрелка будет двигаться назад.
4. После корректировки стрелок секундомера выставить точное время и вернуть заводную головку в положение 1.

### **Внимание!**

\*Минутная стрелка секундомера будет двигаться синхронизовано с секундой стрелкой.

\*Секундная стрелка секундомера будет двигаться быстрее, если удерживать кнопки А или В в нажатом состоянии.

## **УСЛОВИЯ ГАРАНТИЙНОГО ОБСЛУЖИВАНИЯ**

Продавец гарантирует исправную работу изделия при условии полного соблюдения требований, описанных в инструкции по эксплуатации и при условии использования изделия только для личных нужд. **Гарантия на изделие составляет 2 года с даты продажи.** Продавец обязуется бесплатно устранить недостатки изделия, возникшие по вине фирмы-изготовителя, в указанном гарантийном талоне сервис-центре при предъявлении изделия, данного талона и документа, подтверждающего факт покупки. Срок устранения недостатков изделия определяется сервисным центром в рамках установленного законом срока.

### **В течение гарантийного срока допускается и не считается дефектом (ГОСТ 10733-98, 26272-98, 23350-98):**

1. Разрядка элемента питания (батарейки) установленного в изделие заводом-производителем. Замена элемента питания в течение гарантийного срока должна производиться только в гарантийном сервисном центре за счет покупателя.
2. Износ ремешка, браслета, корпуса часов (полный или частичный), кнопок, головок или покрытия часов (позолоты и т.п.) в процессе эксплуатации.
3. Рассогласования часовой и минутной стрелки менее половины минутного деления (при совмещении их в положение 12-00).

4. Отклонение секундной стрелки от штрихов деления шкалы менее половины минутного деления.
5. Люфт часовой и минутной стрелки кварцевых часов в пределах половины минутного деления.
6. Отклонение среднесуточной точности хода механических часов менее чем на  $-20/+40$  секунд в сутки. Отклонение среднесуточной точности хода кварцевых часов менее чем на  $-/+20$  секунд в месяц.
7. Профилатические чистки и смазка часов не являются гарантийным обслуживанием.

**Сервисный центр вправе отказать в гарантийном обслуживании в следующих случаях:**

1. Изделия имеют следы нарушения правил эксплуатации:
  - следы ударов и механических повреждений: вмятины, зазубрины, отскочившие стрелки, отскочившие риски, отсутствие или деформация заводной головки и т.п.
  - следы несанкционированного вскрытия вне гарантийного сервис-центра (поврежденные шлицы винтов, срывы на резьбовой крышке, царапины и другие повреждения, говорящие о попытках вскрытия, отпечатки пальцев внутри механизма и т.п.)
  - следы воздействия на изделие высоких (более  $+50^{\circ}\text{C}$ ) или низких (менее  $-20^{\circ}\text{C}$ ) температур. В часах с любой водонепроницаемостью запрещается посещать душ, баню, сауну.
  - в часах использован нестандартный или некачественный элемент питания.

2. Повреждения (внутренние или внешние) вызванные любым внешним механическим воздействием, ударными или вибрационными нагрузками, применением внешней силы к частям изделия: разбитое или выпавшее стекло, трещины, царапины, затиры, сколы, деформация материалов и деталей, излом или деформация заводного вала, искривление цапф осей колес и баланса, деформации платины или мостов, разрыв или растяжения деталей, отрыв ушек корпуса в местах крепления с браслетом и т.п.
3. Повреждение вызвано попадением влаги, грязи, пыли в результате нарушения правил эксплуатации. Часы с обозначением "Water resistant", "WR 3ATM" или без обозначения не предназначены для плавания. Запрещается воздействовать на головку и кнопки часов, пока часы находятся в воде.
4. Повреждения, вызванные попадением на изделие едких химических веществ или растворителей: щелочи, кислоты, ртуть и ее пары и т.п.
5. Повреждения изделий из-за попадания внутрь инородных предметов или насекомых.
6. Повреждения механизма календаря из-за перевода пользователем календаря между 21.00 и 04.00 часами (когда задействован механизм переключения даты).
7. Повреждения вызваны воздействием стихийных бедствий, природных факторов, статического электричества.
8. Прочие повреждения, вызванные умышленными или неосторожными действиями покупателя или нарушением правил эксплуатации.

## ВОДОНЕПРОНИЦАЕМОСТЬ И ГЕРМЕТИЧНОСТЬ

Характеристика водозащиты, указанная на корпусе или циферблате часов, означает статическое давление воды, при котором проводилось испытание, а HE соответствует глубине при подводном погружении. Давление, выраженное в атмосферах (1АТМ = 10 м) не должно рассматриваться как эквивалент для глубины погружения в воду.

Класс	Маркировка корпуса	Случайные брызги	мытьё рук, машины, дождь	Кратковременный контакт с водой	Плавание	Плавание с трубкой	Любительский дайвинг
I	Water resist	да	нет	нет	нет	нет	нет
II	3 АТМ (30м)	да	да	нет	нет	нет	нет
III	5 АТМ (50м)	да	да	да	нет	нет	нет
IV	10 АТМ (100м)	да	да	да	да	если заводная головка завинчивается	нет
V	20 АТМ (200м) и больше	да	да	да	да	да	да

Не производите никаких манипуляций с кнопками / ободом / заводной головкой и не устанавливайте время, когда часы находятся под водой, в мокром состоянии, так и до полного высыхания поверхности часов. После пребывания в соленой воде корпус часов и металлические ремешки следует тщательно ополоснуть пресной водой.

Обязательно проверяйте ваши часы на герметичность корпуса в начале каждого периода частого использования часов в контакте с водой, независимо от степени водозащиты.

В моделях с завинчивающейся заводной головкой перед контактом с водой необходимо проверить, завинчена ли она.

### **Модели с завинчивающейся заводной головкой.**

Чтобы обеспечить полную водонепроницаемость корпуса часов, некоторые модели снабжены завинчивающейся заводной головкой. Перед тем, как установить время, дату или день недели, необходимо отвинтить заводную головку, чтобы вытянуть ее в положение II или III. Важно: После любых манипуляций обязательно завинтите головку, чтобы обеспечить герметичность корпуса часов.



# McGrp.Ru



## Сайт техники и электроники

Наш сайт [McGrp.Ru](http://McGrp.Ru) при этом не является просто хранилищем [инструкций по эксплуатации](#), это живое сообщество людей. Они общаются на форуме, задают вопросы о способах и особенностях использования техники. На все вопросы очень быстро находят ответы от таких же посетителей сайта, экспертов или администраторов. Вопрос можно задать как на форуме, так и в специальной форме на странице, где описывается интересующая вас техника.